

Egyutas termosztát

- Nyitási érték az ügyfelek igényeihez szabottan
- Egyedi fejlesztésű karakterisztika
- Közös fejlesztések a megrendelővel
- Réz kialakítás a gyorsabb reagálás érdekében
- Kérésre rezgéscsillapító és peremtömítő gumielemekekkel

Nyitási hőmérséklet	Teljes nyitás hőmérséklete	Nyitás
65°C	80°C	5 mm
75°C	90°C	5 mm

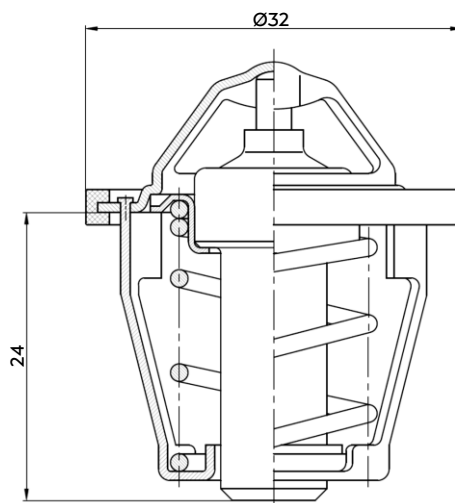

Műszaki paraméterek

Lehetséges működési tartomány	25 – 95°C
Elérhető átfolyás	1000-4000 ml/perc
Rezgéscsillapító	nincs
Peremtömítés	opcionális